

Guía de medición para cortinas y estores

MEDICIÓN ESTORES ENROLLABLES

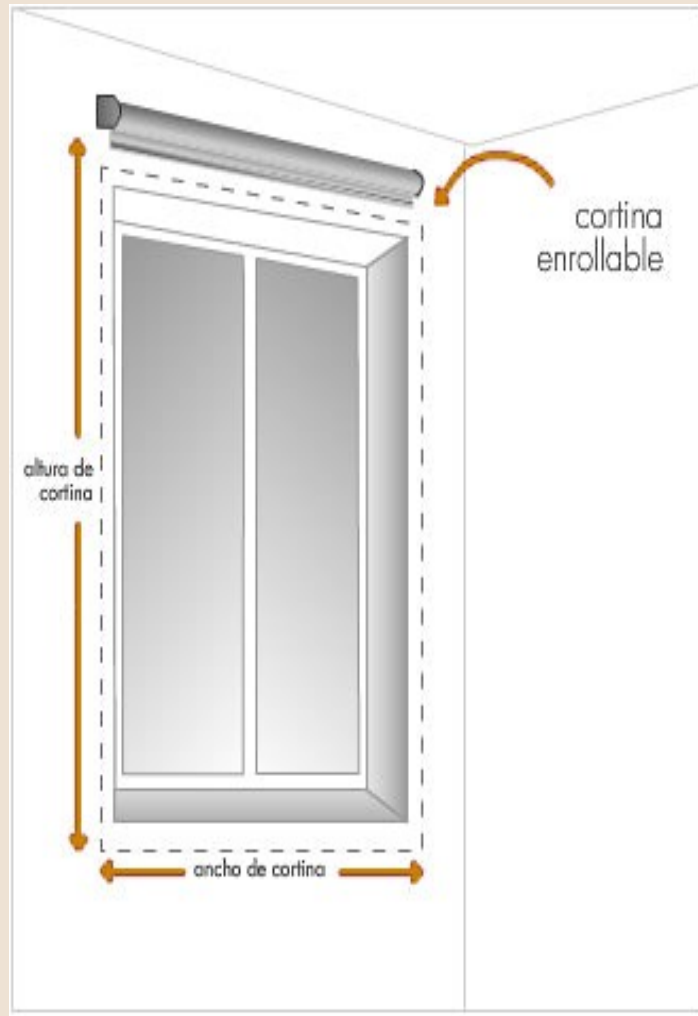

Toma de medidas en pared o techo

Tomar las medidas de ancho y alto, teniendo en cuenta que el ancho total de la cortina debe incluir los soportes de instalación.

Se recomienda que las medidas del tejido no se limiten a cubrir las dimensiones exactas de la puerta o ventana. Deben añadirse unos centímetros de más, para cubrir el espacio con suficiente holgura, impidiendo la entrada de luz en el interior.

Las medidas que encargues serán las que se fabriquen de extremo a extremo de soporte, es decir, la parte de tejido será menor. La distancia entre el final de la tela y el final del soporte es de aproximadamente 2,5cm. A modo de ejemplo, para cubrir un espacio de 100cm de ancho deberás pedir una cortina de al menos 105cm de ancho.

Toma de medidas en interior de ventana

Comprobar que la profundidad del hueco de la ventana tenga el ancho mínimo suficiente, 7cm para cortinas de menos de 2m de alto y 10cm para cortinas de más de 2m de alto, para poder colocar la cortina enrollable.

Tomar las medidas de ancho (A1 y A2) y alto (H1 y H2) en dos puntos del interior de la ventana. El ancho total de la cortina debe incluir los soportes de instalación.

Para asegurar una correcta colocación y evitar que la cortina sobresalga, se recomienda restar 0,5cm de ancho y 1cm de alto en las medidas tomadas anteriormente.

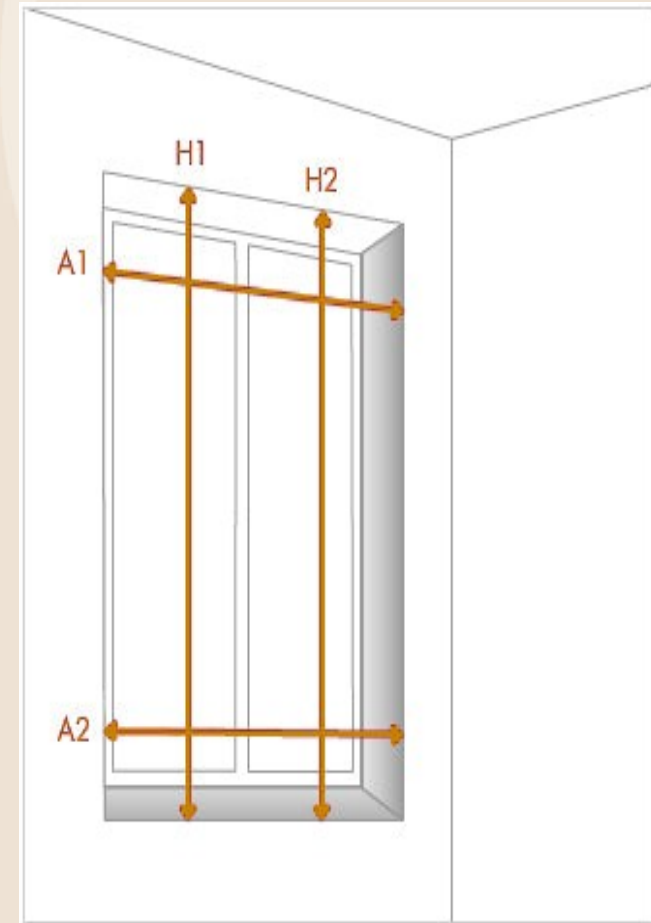

MEDICIÓN CORTINAS VERTICALES

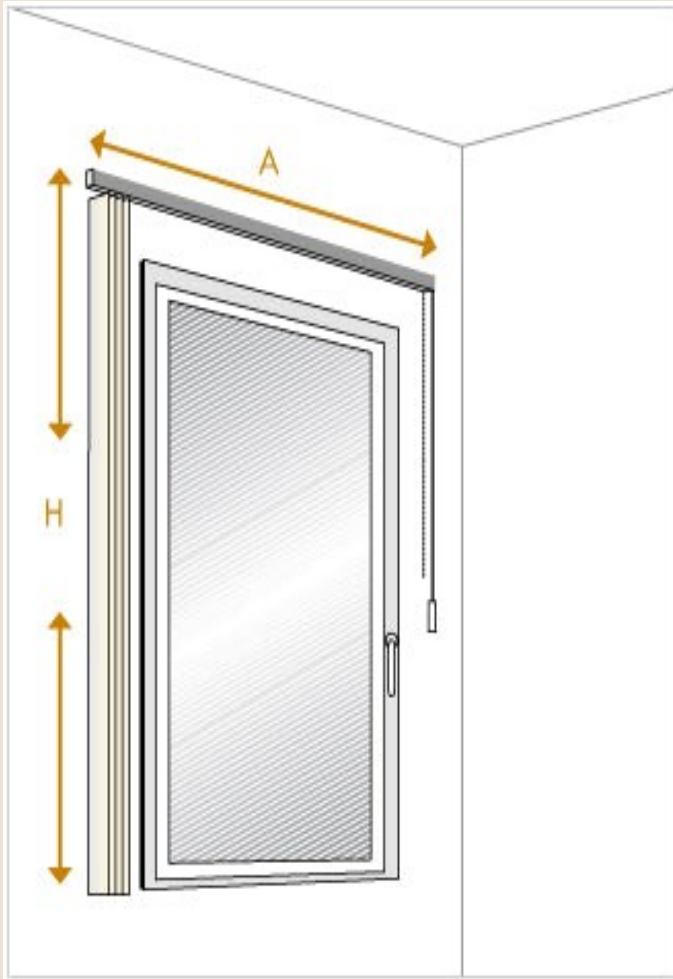

Toma de medidas en pared o techo

Le recomendamos que las medidas de la cortina cubran con suficiente holgura el espacio deseado y que compruebe que haya espacio para el ancho de recogida para asegurarse que le permite la apertura de las puertas o ventanas.

Para que las lamas de la cortina puedan girar y recogerse libremente, la parte inferior de las lamas debe quedar separada, como mínimo, 2cm del suelo.

Toma de medidas en interior de ventana

Será necesario tomar las medidas de ancho en dos puntos (A1 y A2), y las medidas de alto en dos puntos (H1 y H2). Para cursar el pedido de la cortina en el interior del hueco deberá restar 1cm en el ancho y 2 cm en el alto, para que las lamas puedan girar libremente (sin riesgo de tocar la pared o suelo).

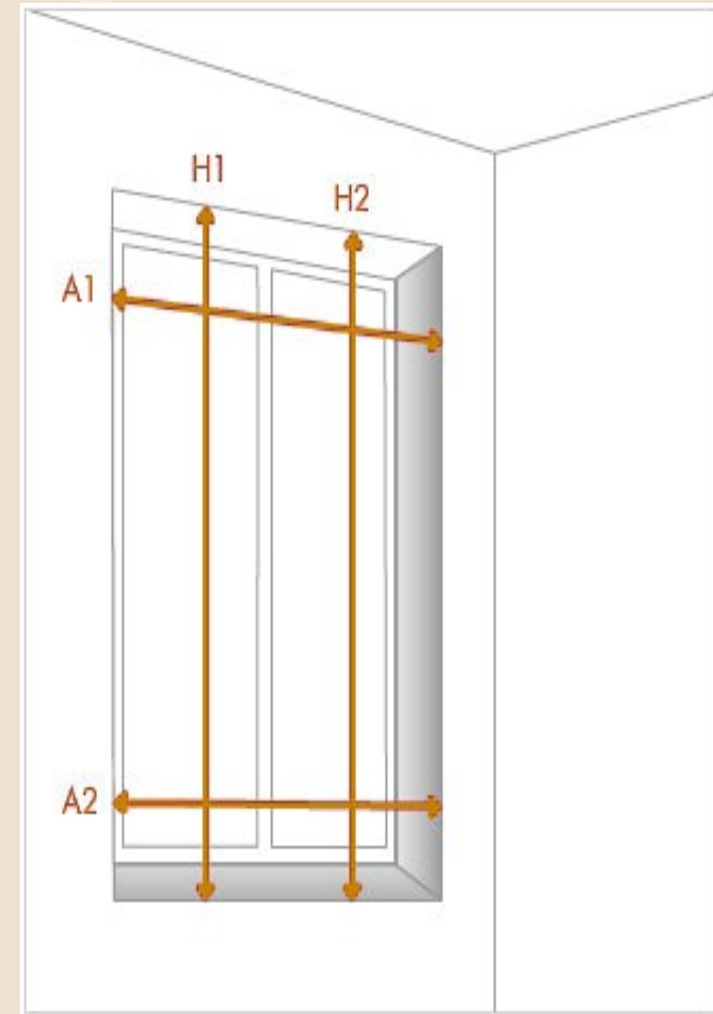

MEDICIÓN DE PANELES JAPONESSES

Toma de medidas en pared o techo

Tomar las medidas de ancho y alto, y comprobar que el panel, una vez recogido, no impide abrir las puertas o ventanas.

Se recomienda que las medidas tomadas no se limiten a cubrir las dimensiones exactas de la puerta o ventana. Deben añadirse unos centímetros de más, para cubrir el espacio con suficiente holgura, impidiendo la entrada de luz en el interior.

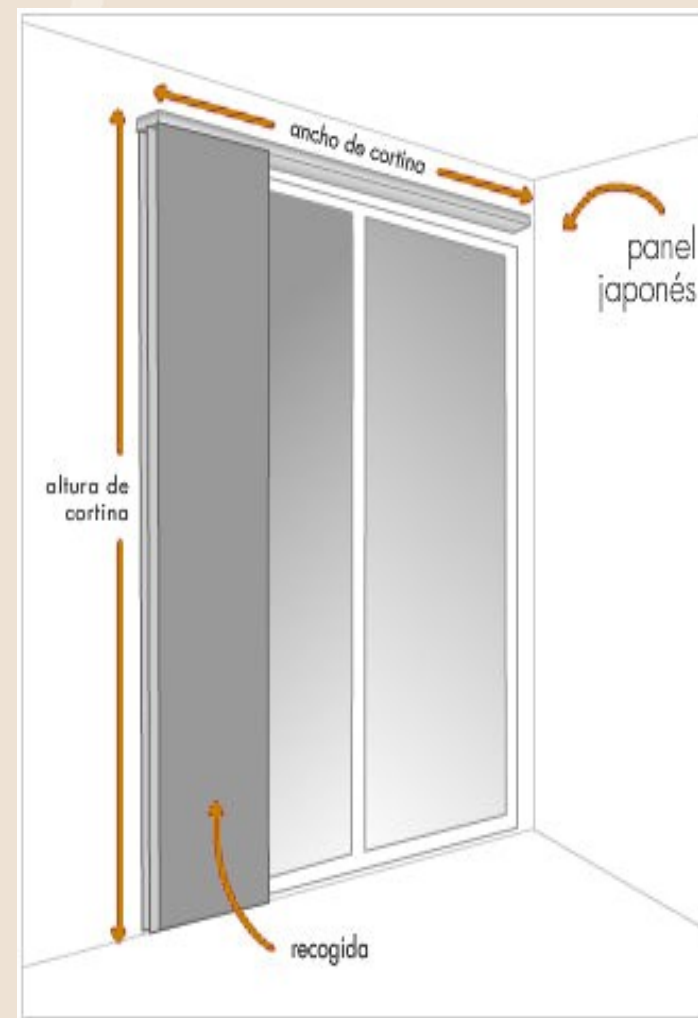

Toma de medidas en interior de ventana

Comprobar que la profundidad del hueco de la ventana tenga el ancho suficiente (de 8 a 11cm) para poder colocar el panel. Tomar las medidas de ancho (A1 y A2) y alto (H1 y H2) en dos puntos del interior de la ventana.

Para asegurar una correcta colocación y evitar que el panel sobresalga, se recomienda restar 1cm de ancho y 2cm de alto en las medidas tomadas anteriormente.

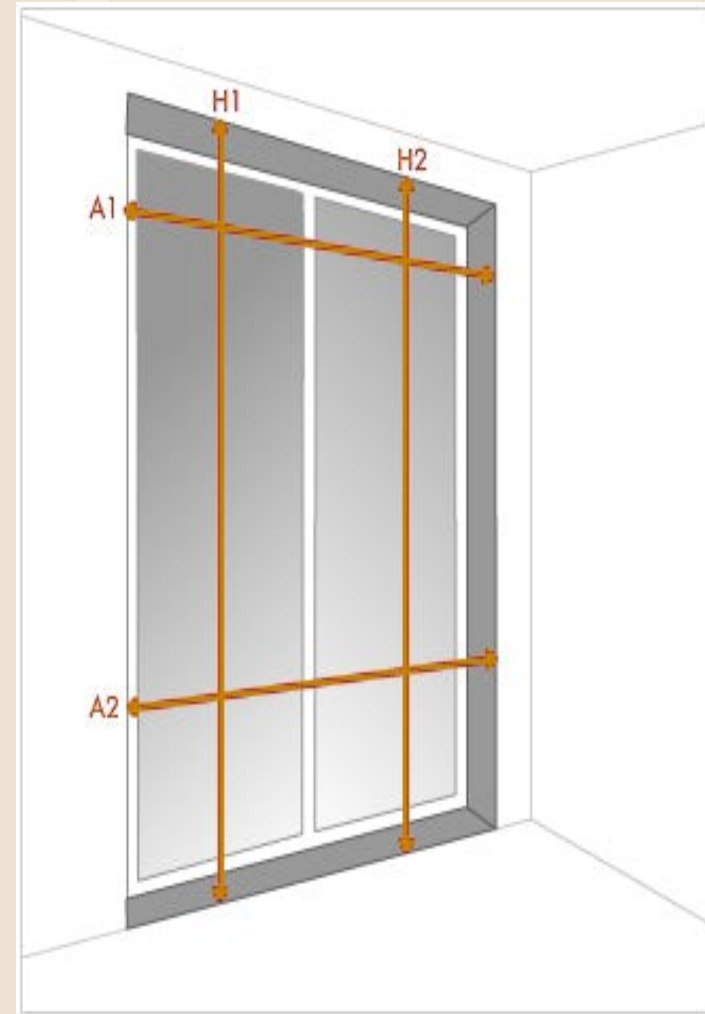

MEDICIÓN VENECIANAS

Toma de medidas en pared o techo

Tomar las medidas de ancho y alto, y comprobar que la veneciana, una vez recogida, no impide abrir las puertas o ventanas.

Se recomienda que las medidas tomadas no se limiten a cubrir las dimensiones exactas de la puerta o ventana. Deben añadirse unos centímetros de más, para cubrir el espacio con suficiente holgura, impidiendo la entrada de luz en el interior.

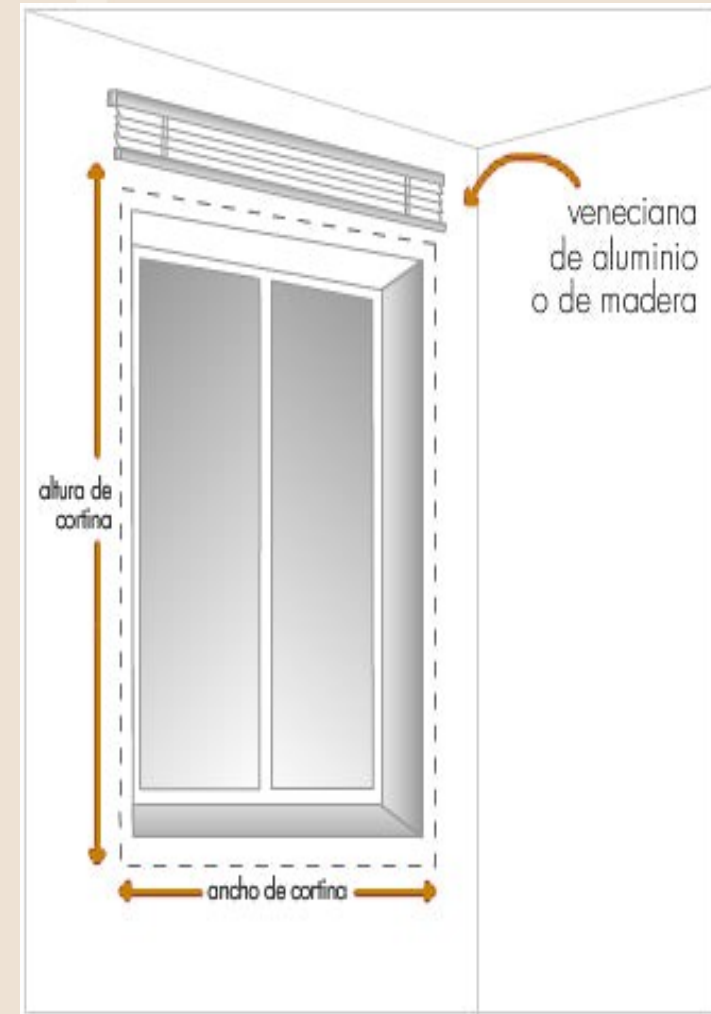

Toma de medidas en interior de ventana

Comprobar que la profundidad del hueco de la ventana tenga el ancho suficiente para poder colocar la veneciana (3cm para la veneciana de aluminio y 7cm para la veneciana de madera). Tomar las medidas de ancho (A1 y A2) y alto (H1 y H2) en dos puntos del interior de la ventana.

Para asegurar una correcta colocación y evitar que la cortina sobresalga, se recomienda restar 1cm de ancho y 1cm de alto en las medidas tomadas anteriormente.

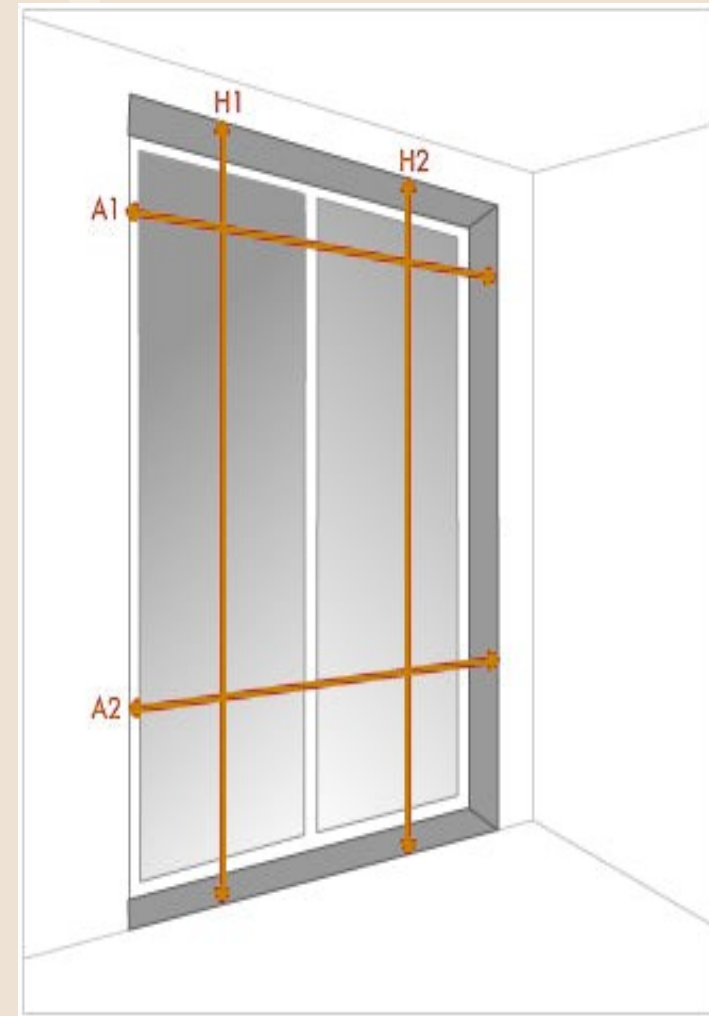

MEDICIÓN CORTINAS TRADICIONALES

Toma de medidas en pared o techo

A efectos de toma de medidas es importante tener en cuenta que la medida del ancho de la cortina (A1) a facilitar es la que comprende la barra excluyendo los terminales.

Es necesario tomar la medida desde la parte superior de la cortina hasta el bajo de la misma, a ambos lados de la ventana (H1 y H2).

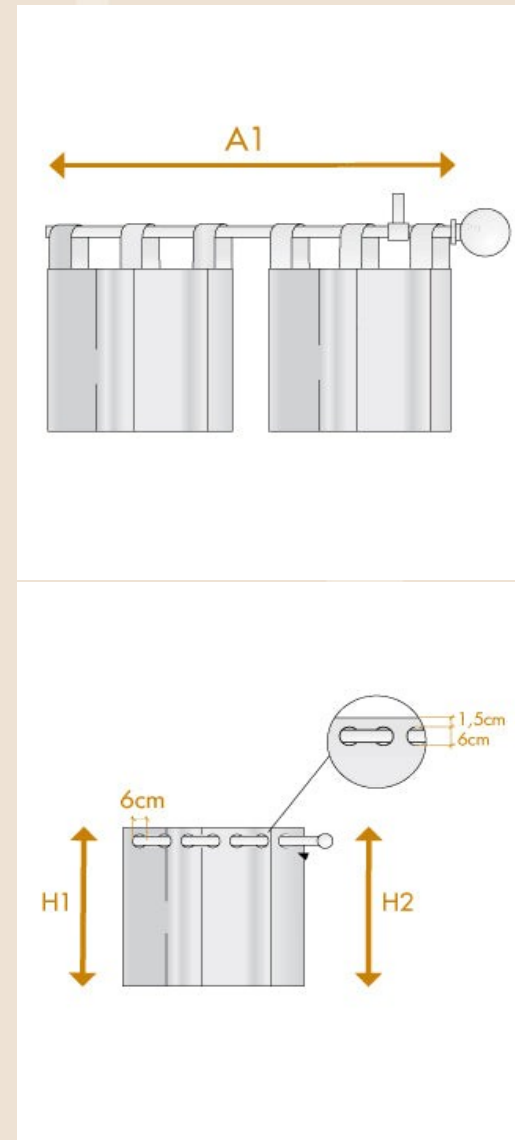

MEDICIÓN ESTORES PLEGABLES Y PAQUETO

Toma de medidas en pared o techo

Se recomienda que las medidas del estor cubran con suficiente holgura el espacio deseado. Tenga en cuenta el alto de recogida para asegurarse de que, una vez recogido el estor, pueda abrir las puertas y ventanas.

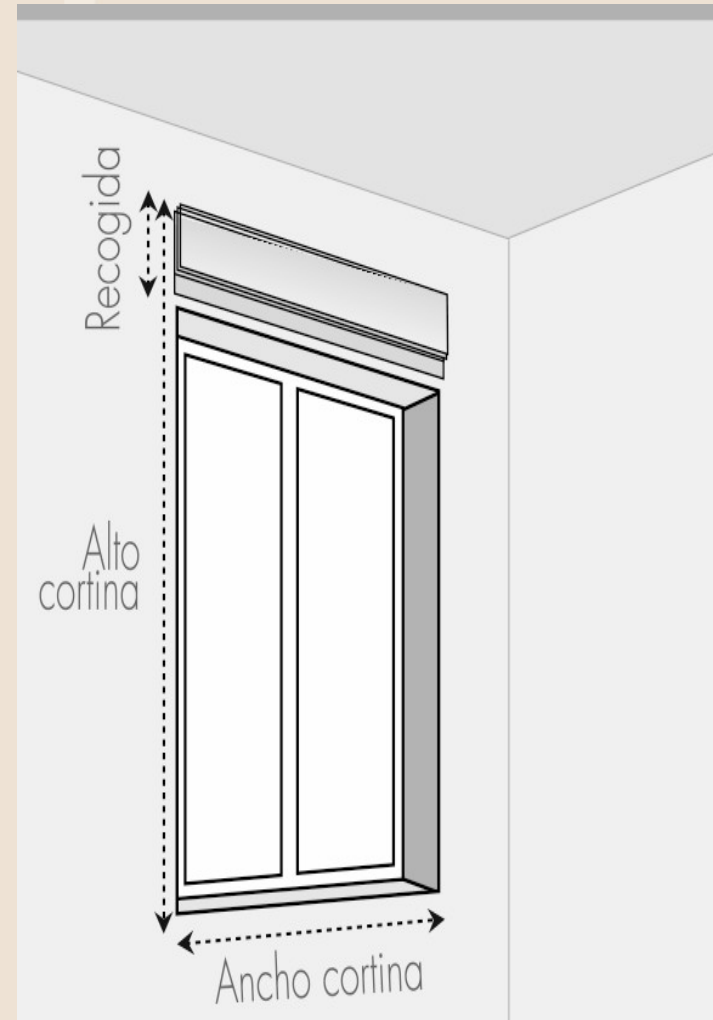

Toma de medidas en interior de ventana

Será necesario tomar las medidas de ancho en dos puntos ($a1$ y $a2$), y las medidas de alto en dos puntos ($h1$ y $h2$). Se utilizará como medida interior del hueco la medición más pequeña en ambos casos (A y H).

Para asegurar la correcta medición de la cortina en el interior de un hueco, recomendamos restar 1 cm en el ancho y 1 cm en el alto. La profundidad del hueco deberá tener, al menos, 4 cm para la correcta instalación de los estores.

Será necesario tomar las medidas de ancho en dos puntos ($a1$ y $a2$), y las medidas de alto en dos puntos ($h1$ y $h2$). Se utilizará como medida interior del hueco la medición más pequeña en ambos casos (A y H).

Para asegurar la correcta medición de la cortina en el interior de un hueco, recomendamos restar 1 cm en el ancho y 1 cm en el alto. La profundidad del hueco deberá tener, al menos, 4 cm para la correcta instalación de los estores.

